

FYH®

SN ハウジング

簡単な取り付け & 長寿命



特許取得のZロックと止めねじタイプの自動調心ころ軸受ユニットに、一般的なSNプランマブロックと互換性のあるSNタイプのハウジングが追加されました。

FYH SNユニットとSNプランマブロックユニットとの比較

同じ芯高
同じ取付けピッチ

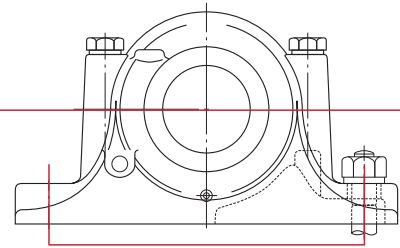
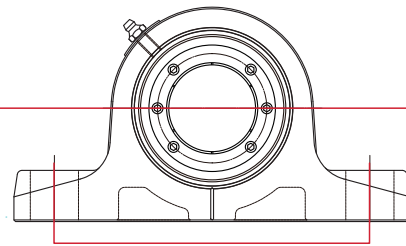

	FYH SNユニット	SNプランマブロックユニット
ハウジング	一体形ダクタイル鋳鉄	二つ割形ねずみ鋳鉄
ロックング	Zロックまたは止めねじ	アダプタースリーブ
シール	内輪に接触するFYHオリジナル調心可能3重シール	取付け軸に接触するシール
潤滑油	カルシウムソルフォネート合成油	なし
取付け	10分以内	45分以上

Z LOCK

特許取得のZロックは、史上初の内径テーパロックカラーによるロックングシステムです。キャップボルトのねじを均等に締め付けることで専用の内径テーパロックカラーが軸を傷つけることなく、強力な保持力で固定します。

全周360度から均等に締め付けるロックングシステムです。取り外す場合にはカラーの2ヶ所の取り外し用ボルト穴に、外したキャップボルトを締め込むことによって簡単にロックカラーが外れます。



FYHオリジナル3重シール

三重リップのシールはあらゆるシャフトの角度変化に対応しシールリングと呼ばれる特殊なリングと常に均等な力で接触します。この特許取得のシールデザインで様々な汚れや埃からベアリングを保護し、寿命を劇的に延ばします。シャフトの伸縮に対応するエクспанションタイプも選択出来ます。

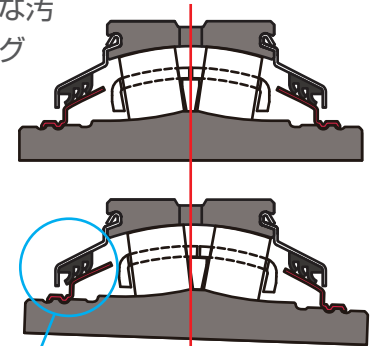

三重のシールは内輪がどんな角度に調心しても常に一定に接触して防塵します。

碎石、セメント、林業、製紙や製鉄のような使用条件では、異物の侵入がもっとも大きな問題点です。二つ割形プランマブロックに取り付けられるシングルリップのラバーシールは、取付け軸に接触し軸は磨耗します。FYH独自の3重シールは内輪（シールリング）に接触し、プランマブロックには不可能な±2度の取付け軸の調心角度に対応します。プランマブロックをアダプタースリーブで緩すぎず締め過ぎることなく軸と締結するには時間がかかり、技量を要します。FYH独自のZロックはプランマブロックに比べてはるかに早く簡単に軸を締結でき、通常10分以内で取付け作業を完了することが可能です。FYH SNユニットは時間と人件費を大きく削減します。

ZS2SN, XS2SN

円筒穴
(Zロック付き)
(止めねじ付き)

d 1³/₈ ~ 4 inch
40 ~ 100 mm

取付底面から円筒軸受座中心までの距離の寸法差 (ΔHs) 単位: mm

軸受箱呼び番号	ΔHs
2SN408 ~ 2SN409	±0.15
2SN410 ~ 2SN420	±0.16

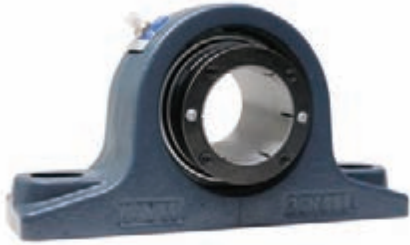

ZS2SN

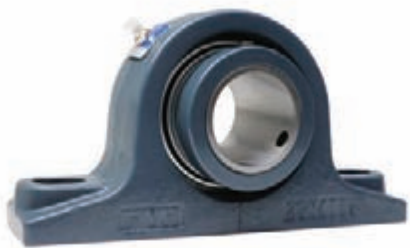
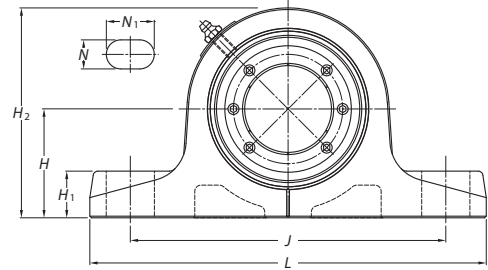
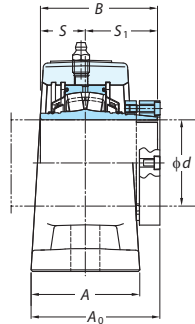

XS2SN

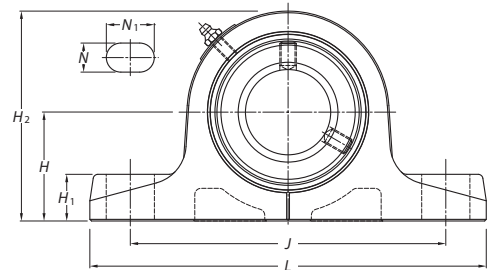
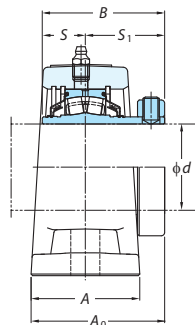

軸径 inch mm d	寸法 inch mm												ユニット 呼び番号	適用軸受 呼び番号	ユニット 呼び番号	適用軸受 呼び番号	取付け ボルト inch mm
	H	L	A	J	N	N ₁	H ₁	H ₂	A ₀	B	S	S ₁					
1 ³ / ₈													ZS2SN408-22	ZS408-22	XS2SN408-22	XS408-22	
1 ⁷ / ₁₆	2 ³ / ₈	8 ¹ / ₁₆	2 ³ / ₈	6 ¹ / ₂	19 ¹ / ₃₂	31 ¹ / ₃₂	31 ¹ / ₃₂	4 ¹³ / ₃₂	2 ²³ / ₃₂	2.531	1	1.531	ZS2SN408-23	ZS408-23	XS2SN408-23	XS408-23	1/2
1 ¹ / ₂	60	205	60	164.8	15	24.8	25	112	68.9	64.3	25.4	38.9	ZS2SN408-24	ZS408-24	XS2SN408-24	XS408-24	M12
40													ZS2SN408	ZS408	XS2SN408	XS408	
1 ¹¹ / ₁₆													ZS2SN409-27	ZS409-27	XS2SN409-27	XS409-27	
1 ³ / ₄	2 ³ / ₈	8 ¹ / ₁₆	2 ³ / ₈	6 ¹⁹ / ₃₂	19 ¹ / ₃₂	7 ⁷ / ₈	31 ¹ / ₃₂	4 ¹⁷ / ₃₂	2 ²⁷ / ₃₂	2.657	1	1.657	ZS2SN409-28	ZS409-28	XS2SN409-28	XS409-28	1/2
45	60	205	60	167.5	15	22.5	25	115	72.1	67.5	25.4	42.1	ZS2SN409	ZS409	XS2SN409	XS409	M12
1 ¹⁵ / ₁₆													ZS2SN410-31	ZS410-31	XS2SN410-31	XS410-31	
50	2 ³ / ₄	10 ¹ / ₃₂	2 ³ / ₄	8	25 ¹ / ₃₂	1 ⁷ / ₃₂	1 ³ / ₃₂	5 ¹ / ₈	3 ⁷ / ₃₂	2.843	1	1.843	ZS2SN410	ZS410	XS2SN410	XS410	5/8
2	70	255	70	203	20	31	28	130	81.8	72.2	25.4	46.8	ZS2SN410-32	ZS410-32	XS2SN410-32	XS410-32	M16
55													ZS2SN411	ZS411	XS2SN411	XS411	
2 ³ / ₁₆	2 ³ / ₄	10 ¹ / ₃₂	2 ³ / ₄	8	25 ¹ / ₃₂	1 ⁷ / ₃₂	1 ³ / ₁₆	5 ⁵ / ₁₆	3 ³ / ₁₆	2.937	1.126	1.811	ZS2SN411-35	ZS411-35	XS2SN411-35	XS411-35	5/8
2 ¹ / ₄	70	255	70	203	20	31	30	135	81	74.6	28.6	46	ZS2SN411-36	ZS411-36	XS2SN411-36	XS411-36	M16
60													ZS2SN412	ZS412	XS2SN412	XS412	
2 ⁷ / ₁₆	3 ⁵ / ₃₂	11 ¹ / ₃₂	3 ⁵ / ₃₂	8 ¹¹ / ₁₆	25 ¹ / ₃₂	1 ⁵ / ₁₆	1 ³ / ₁₆	6 ³ / ₃₂	3 ¹⁷ / ₃₂	3.205	1.252	1.953	ZS2SN413-39	ZS413-39	XS2SN413-39	XS413-39	5/8
2 ¹ / ₂	80	280	80	220.5	20	33.5	30	155	89.6	81.4	31.8	49.6	ZS2SN413-40	ZS413-40	XS2SN413-40	XS413-40	M16
65													ZS2SN413	ZS413	XS2SN413	XS413	
70													ZS2SN414	ZS414	XS2SN414	XS414	
2 ¹¹ / ₁₆													ZS2SN415-43	ZS415-43	XS2SN415-43	XS415-43	
2 ³ / ₄	3 ³ / ₄	12 ⁷ / ₁₆	3 ¹⁷ / ₃₂	10 ³ / ₃₂	31 ¹ / ₃₂	1 ¹¹ / ₃₂	1 ¹ / ₄	6 ¹⁵ / ₁₆	4 ¹ / ₈	3.594	1.252	2.343	ZS2SN415-44	ZS415-44	XS2SN415-44	XS415-44	7/8
2 ¹⁵ / ₁₆	95	316	90	256.4	25	34.1	32	176	104.5	91.3	31.8	59.5	ZS2SN415-47	ZS415-47	XS2SN415-47	XS415-47	M22
75													ZS2SN415	ZS415	XS2SN415	XS415	
3													ZS2SN415-48	ZS415-48	XS2SN415-48	XS415-48	
80													ZS2SN416	ZS416	XS2SN416	XS416	
3 ¹ / ₄	3 ¹⁵ / ₁₆	13 ¹⁹ / ₃₂	3 ¹⁵ / ₁₆	11 ³ / ₃₂	31 ¹ / ₃₂	1 ¹¹ / ₃₂	1 ³ / ₈	7 ²⁵ / ₃₂	4 ¹⁷ / ₃₂	4.079	1.516	2.563	ZS2SN417-52	ZS417-52	XS2SN417-52	XS417-52	7/8
85	112	345	100	281.8	25	34	35	198	115.1	103.6	38.5	65.1	ZS2SN417	ZS417	XS2SN417	XS417	M22
3 ⁷ / ₁₆													ZS2SN418-55	ZS418-55	XS2SN418-55	XS418-55	
3 ¹ / ₂	4 ¹³ / ₃₂	14 ³¹ / ₃₂	4 ¹¹ / ₃₂	12 ³ / ₁₆	1 ⁵ / ₃₂	1 ¹¹ / ₁₆	1 ⁹ / ₁₆	8 ¹⁹ / ₃₂	4 ²³ / ₃₂	4.079	1.516	2.563	ZS2SN418-56	ZS418-56	XS2SN418-56	XS418-56	1
90	112	380	110	309.9	29	43.1	40	218	120.1	103.6	38.5	65.1	ZS2SN418	ZS418	XS2SN418	XS418	M27
100													ZS2SN420	ZS420	XS2SN420	XS420	
3 ¹⁵ / ₁₆	4 ²⁹ / ₃₂	16 ⁵ / ₃₂	4 ²³ / ₃₂	13 ³ / ₁₆	1 ⁵ / ₃₂	1 ²⁷ / ₃₂	1 ²⁵ / ₃₂	9 ¹³ / ₃₂	5 ⁷ / ₃₂	4.484	1.626	2.858	ZS2SN420-63	ZS420-63	XS2SN420-63	XS420-63	1
4	125	410	120	335.2	29	46.8	45	239	132.6	113.9	41.3	72.6	ZS2SN420-64	ZS420-64	XS2SN420-64	XS420-64	M27

取付底面から円筒軸受座中心までの距離の寸法差 (ΔH_s) 単位: mm

軸受箱呼び番号	ΔH_s
2SN412 ~ 2SN420	± 0.16

ZDS2SN, XDS2SN
 円筒穴
 (Zロック付き(両側))
 (止めねじ付き(両側))
 d 2⁷/₁₆ ~ 4 inch
 60 ~ 100 mm

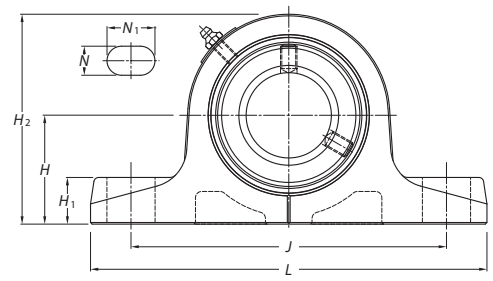
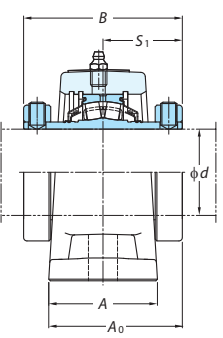
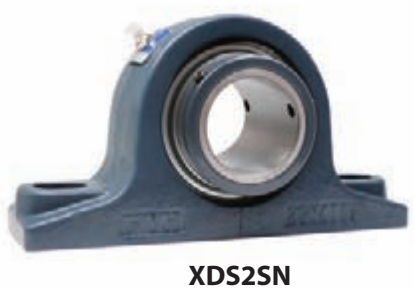
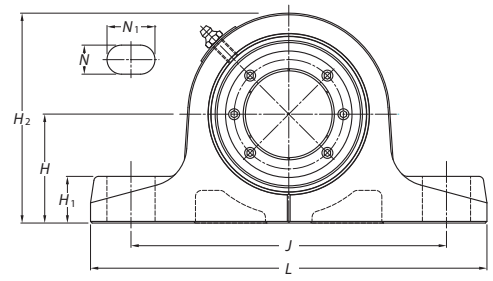
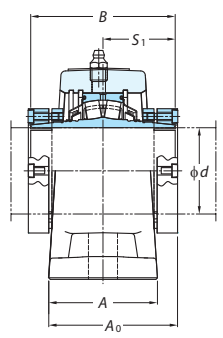

軸径 inch mm d	寸法 inch mm											ユニット 呼び番号	適用軸受 呼び番号	ユニット 呼び番号	適用軸受 呼び番号	取付け ボルト inch mm
	H	L	A	J	N	N_1	H_1	H_2	A_0	B	S_1					
60 2 ⁷ / ₁₆ 2 ¹ / ₂	3 ⁵ / ₃₂ 80	11 ¹ / ₃₂ 280	3 ⁵ / ₃₂ 80	8 ¹¹ / ₁₆ 220.5	2 ⁵ / ₃₂ 20	1 ⁵ / ₁₆ 33.5	1 ³ / ₁₆ 30	6 ³ / ₃₂ 155	3 ¹⁷ / ₃₂ 89.6	3.906 99.2	1.953 49.6	ZDS2SN412 ZDS2SN413-39 ZDS2SN413-40 ZDS2SN413	ZDS412 ZDS413-39 ZDS413-40 ZDS413	XDS2SN412 XDS2SN413-39 XDS2SN413-40 XDS2SN413	XDS412 XDS413-39 XDS413-40 XDS413	5/ ₈ M16
65 2 ¹¹ / ₁₆ 2 ³ / ₄ 2 ¹⁵ / ₁₆ 3	3 ³ / ₄ 95	12 ⁷ / ₁₆ 316	3 ¹⁷ / ₃₂ 90	10 ³ / ₃₂ 256.4	3 ¹ / ₃₂ 25	1 ¹¹ / ₃₂ 34.1	1 ¹ / ₄ 32	6 ¹⁵ / ₁₆ 176	4 ¹ / ₈ 104.5	4.686 119	2.343 59.5	ZDS2SN414 ZDS2SN415-43 ZDS2SN415-44 ZDS2SN415-47 ZDS2SN415 ZDS2SN415-48	ZDS414 ZDS415-43 ZDS415-44 ZDS415-47 ZDS415 ZDS415-48	XDS2SN414 XDS2SN415-43 XDS2SN415-44 XDS2SN415-47 XDS2SN415 XDS2SN415-48	XDS414 XDS415-43 XDS415-44 XDS415-47 XDS415 XDS415-48	7/ ₈ M22
80 3 ¹ / ₄	3 ¹⁵ / ₁₆ 100	13 ¹⁹ / ₃₂ 345	3 ¹⁵ / ₁₆ 100	11 ³ / ₃₂ 281.8	3 ¹ / ₃₂ 25	1 ¹¹ / ₃₂ 34	1 ³ / ₈ 35	7 ²⁵ / ₃₂ 198	4 ¹⁷ / ₃₂ 115.1	5.126 130.2	2.563 65.1	ZDS2SN416	ZDS416	XDS2SN416	XDS416	7/ ₈ M22
85 3 ⁷ / ₁₆ 3 ¹ / ₂	4 ¹³ / ₃₂ 112	13 ¹⁹ / ₃₂ 345	3 ¹⁵ / ₁₆ 100	11 ¹ / ₃₂ 280.2	3 ¹ / ₃₂ 25	1 ¹ / ₂ 38	1 ³ / ₈ 35	8 ⁹ / ₃₂ 210	4 ¹⁷ / ₃₂ 115.1	5.126 130.2	2.563 65.1	ZDS2SN417-52 ZDS2SN417	ZDS417-52 ZDS417	XDS2SN417-52 XDS2SN417	XDS417-52 XDS417	7/ ₈ M22
90 3 ⁷ / ₁₆ 3 ¹ / ₂	4 ¹³ / ₃₂ 112	14 ³¹ / ₃₂ 380	4 ¹¹ / ₃₂ 110	12 ³ / ₁₆ 309.9	1 ⁵ / ₃₂ 29	1 ¹¹ / ₁₆ 43.1	1 ⁹ / ₁₆ 40	8 ¹⁹ / ₃₂ 218	4 ²³ / ₃₂ 120.1	5.126 130.2	2.563 65.1	ZDS2SN418-55 ZDS2SN418-56 ZDS2SN418	ZDS418-55 ZDS418-56 ZDS418	XDS2SN418-55 XDS2SN418-56 XDS2SN418	XDS418-55 XDS418-56 XDS418	1 M27
100 3 ¹⁵ / ₁₆ 4	4 ²⁹ / ₃₂ 125	16 ⁵ / ₃₂ 410	4 ²³ / ₃₂ 120	13 ³ / ₁₆ 335.2	1 ⁵ / ₃₂ 29	1 ²⁷ / ₃₂ 46.8	1 ²⁵ / ₃₂ 45	9 ¹³ / ₃₂ 239	5 ⁷ / ₃₂ 132.6	5.716 145.2	2.858 72.6	ZDS2SN420 ZDS2SN420-63 ZDS2SN420-64	ZDS420 ZDS420-63 ZDS420-64	XDS2SN420 XDS2SN420-63 XDS2SN420-64	XDS420 XDS420-63 XDS420-64	1 M27